

КАРНИЗ

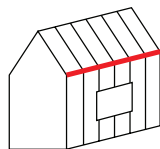

БЕЗ ВОДОСТОЧНОЙ СИСТЕМЫ

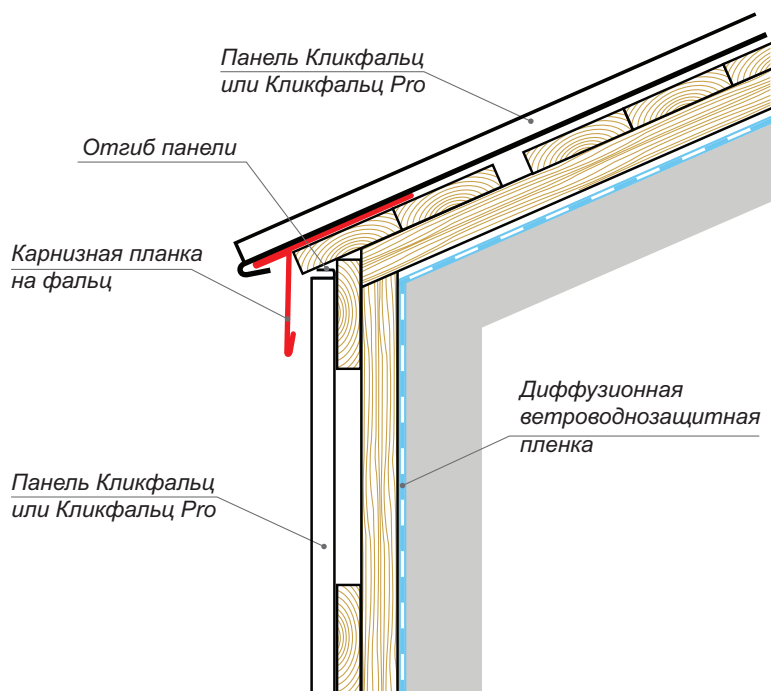

С ВОДОСТОЧНОЙ СИСТЕМОЙ

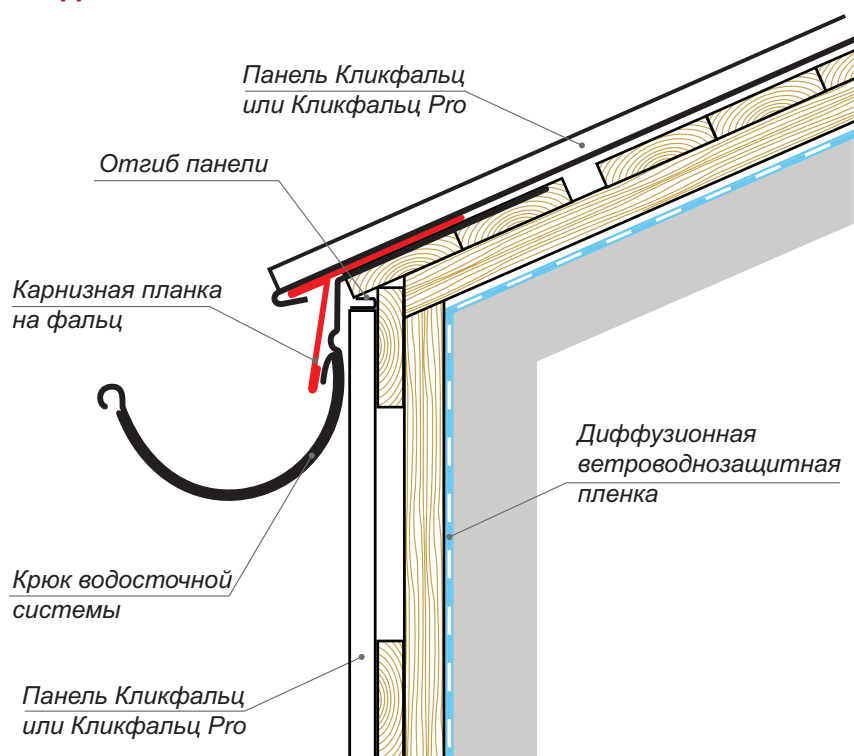

На карнизной части кровли сделайте сплошной настил из досок для установки длинных водосточных крюков и снегозадержателей. Крайнюю доску кровельной обрешетки выведите вперед, за пределы плоскости фасада на высоту замка панели. Кликфальц - 25 мм, Кликфальц PRO - 33 мм. Монтаж кровли удобнее вести после монтажа панелей на фасаде.

ВНИМАНИЕ

Не используйте открытый крепеж на краю кровельной панели.

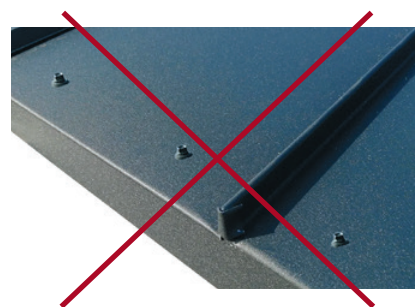

Установите длинные крюки для крепления желоба водостока в соответствии с рекомендациями производителя. Утопите крюки в обрешетку, чтобы они не мешали монтажу Карнизной планки и панелей.

По верхней линии фасадных панелей сделайте отгиб края вперед на 25 мм. Для этого срежьте замки и оставьте галстук для загиба. Это уменьшит вероятность волнистости края и улучшит внешний вид карнизного узла.

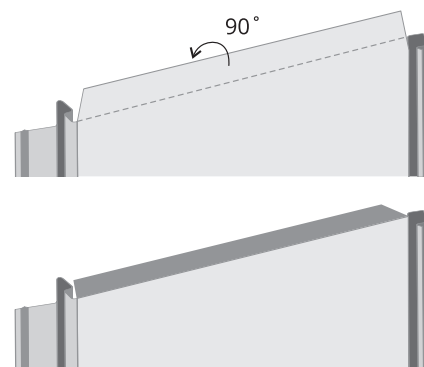

Установите карнизную планку. Производите монтаж панелей на кровлю по инструкции.

СТАРТОВЫЙ УЗЕЛ

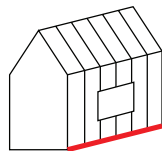

С ОТЛИВОМ

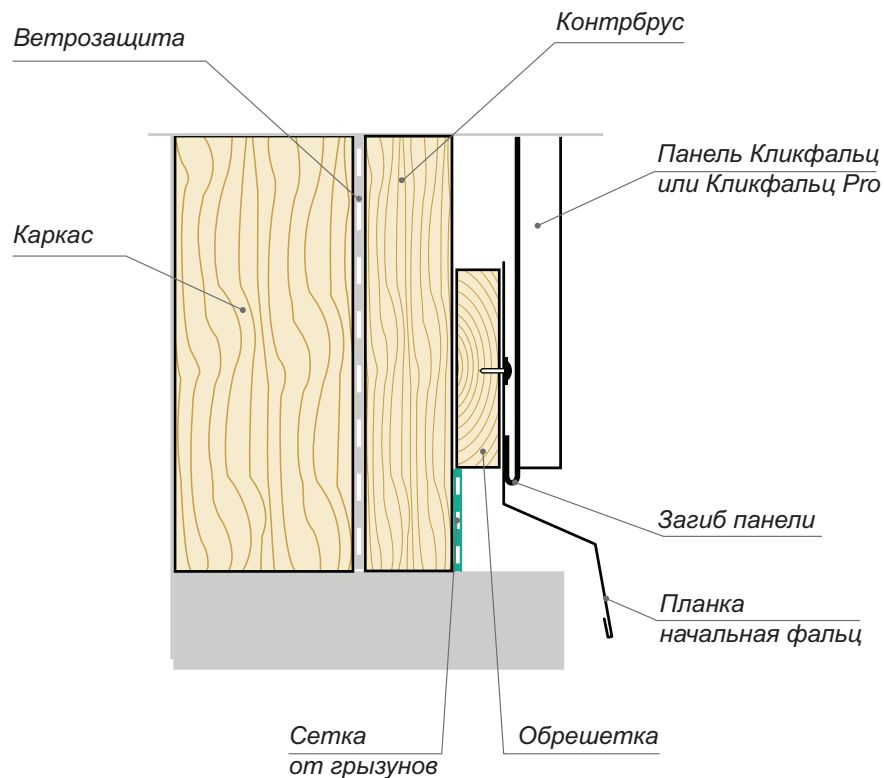

БЕЗ ОТЛИВА

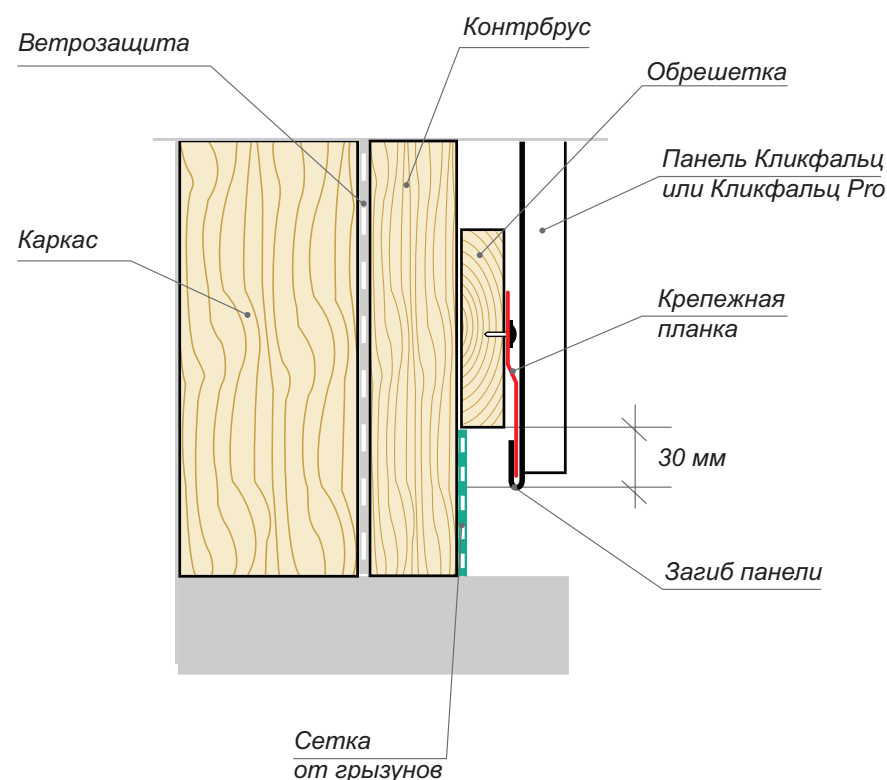

Установите сетку от грызунов так, чтобы она закрывала вход в вентиляционный канал.

- По нижней линии фасада, на обрешетку, установите Планку начальную фальц так, чтобы оставался зазор для входа в вентиляционный канал около 30 мм.
- Сделайте загиб на панели. Крепите панель по правилам, описанным в инструкции.

ВНИМАНИЕ

Не используйте открытый крепеж на краю кровельной панели.

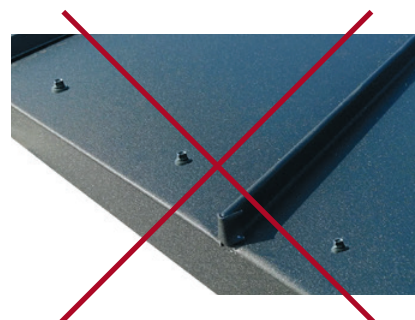

- По нижней линии фасада, на обрешетку, установите Планку крепежную фальц.
- Сделайте загиб на панели, для зацепа за крепежную планку. Крепите панель по правилам, описанным в инструкции.
- Произведите выравнивание панелей с помощью киянки и бруска.

КОНЬКОВЫЙ УЗЕЛ

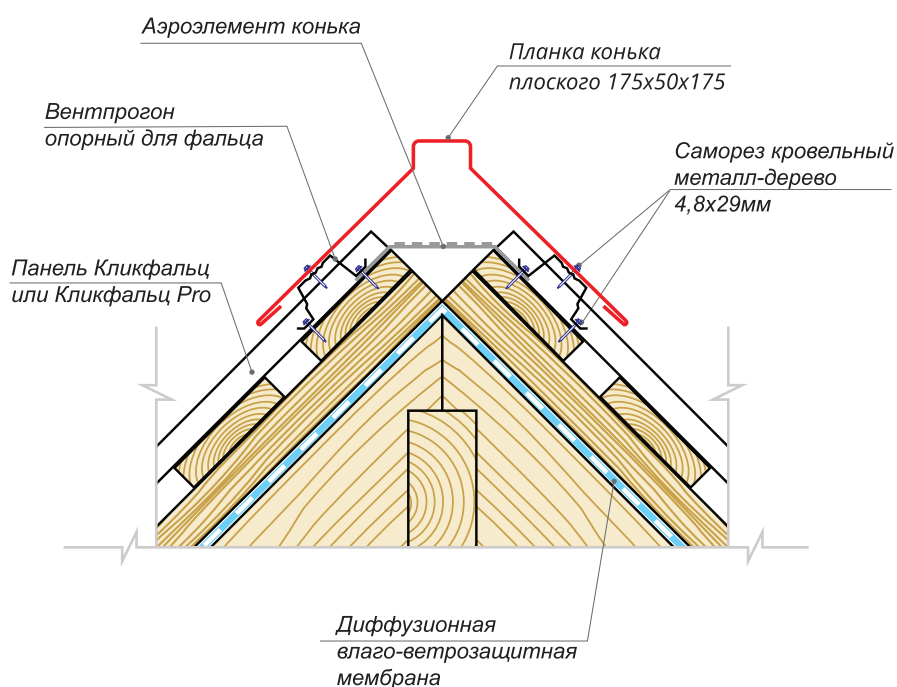
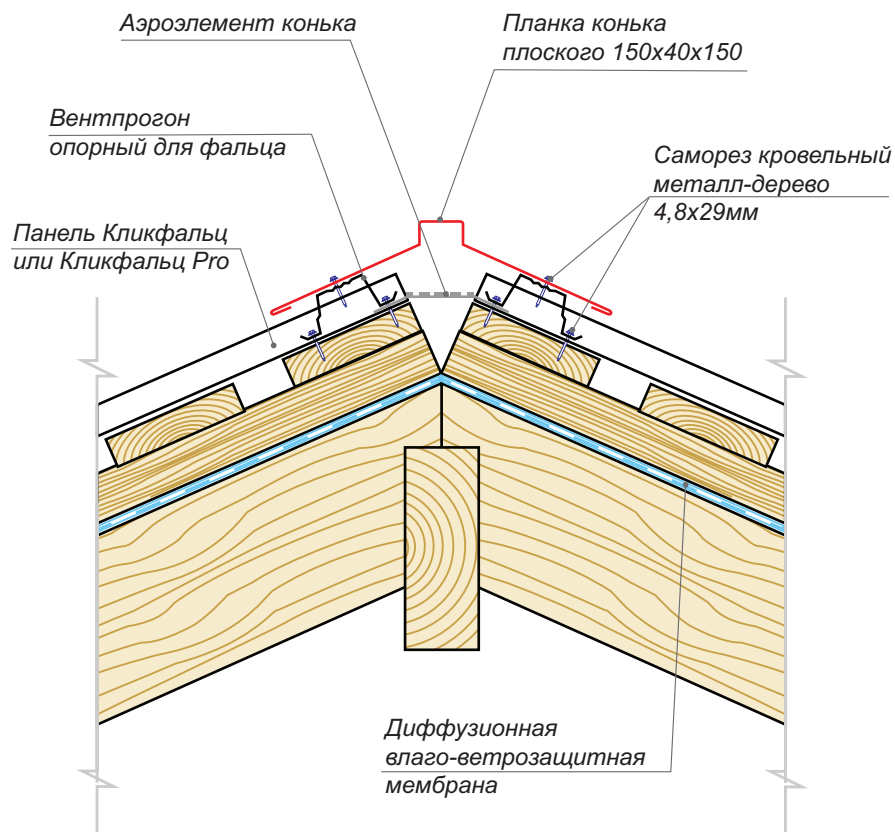
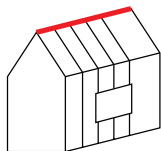

Для эффективной подкровельной вентиляции предусмотрите зазор между краями панелей противоположных скатов.

Для защиты от попадания снега в подкровельное пространство на края панелей плотно приклейте Аэроэлемент конька 240 мм.

Текстиль Аэроэлемента нужно натянуть, чтобы он не провисал. Монтируйте вентпрогон опорный и коньковые планки в соответствии с инструкцией по монтажу.

Используйте:

- для панелей Кликфальц Mini – Вентпрогон опорный для фальца 0,3 м
- для панелей Кликфальц PRO, PRO Fin – Вентпрогон опорный для фальца 0,43 м
- для панелей Кликфальц – Вентпрогон опорный для фальца 0,5 м

Для крупных скатов с углами наклона к горизонту 40 ° и более, используйте планку 175x50x175.

ТОРЕЦ КРОВЛИ И ФАСАДА

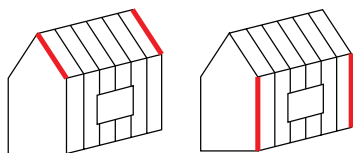

БЕЗ ОТДЕЛКИ

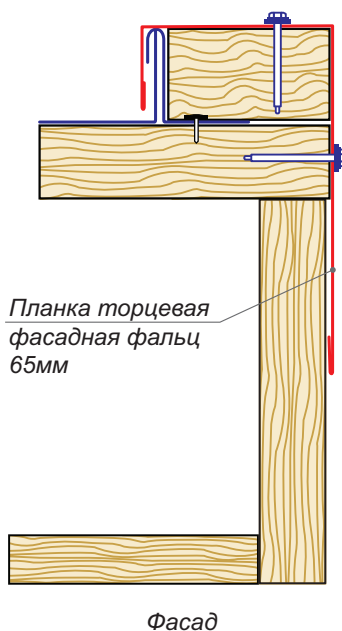
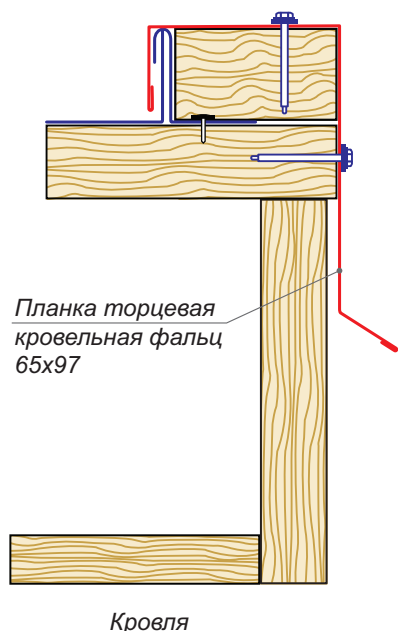

Используйте для отделки торца фасада Торцевую планку фасадную, для кровли – стандартную Торцевую планку для фальца.

Монтаж панелей и планок на торце производите в соответствии с инструкцией по монтажу.

Сделайте загиб на краю кровельной торцевой планки так, чтобы закрыть торец бруса.

С ОТДЕЛКОЙ ТОРЦА СОФИТОМ

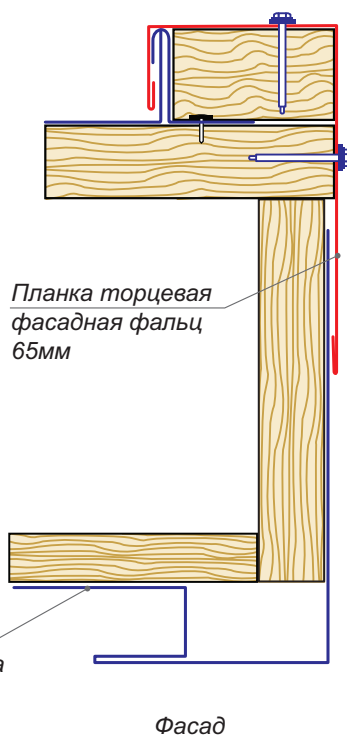
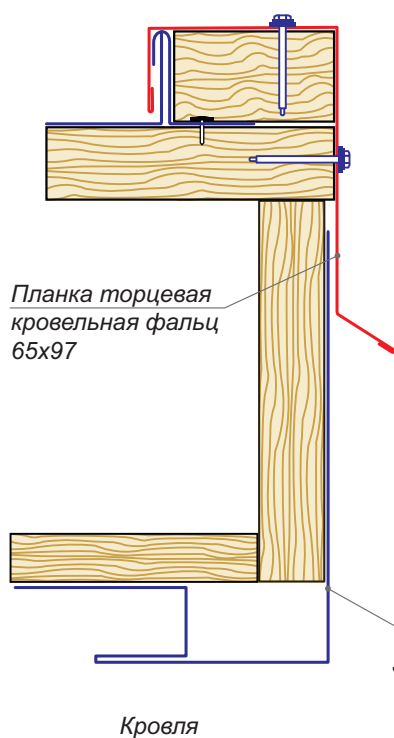

Для варианта отделки кровельного/фасадного свеса/выхода перед установкой Торцевых планок установите J-фаску необходимой длины или Лобовую планку.

Перечисленные планки должны прижиматься к лобовой доске Торцевыми планками.

ВНИМАНИЕ

Крепить саморезами J-фаску к лобовой доске не рекомендуется.

ТОРЕЦ КРОВЛИ И ФАСАДА

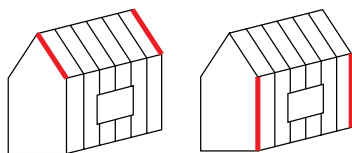

ОТДЕЛКА ТОРЦА ПАНЕЛЯМИ С ПОДГИБОМ

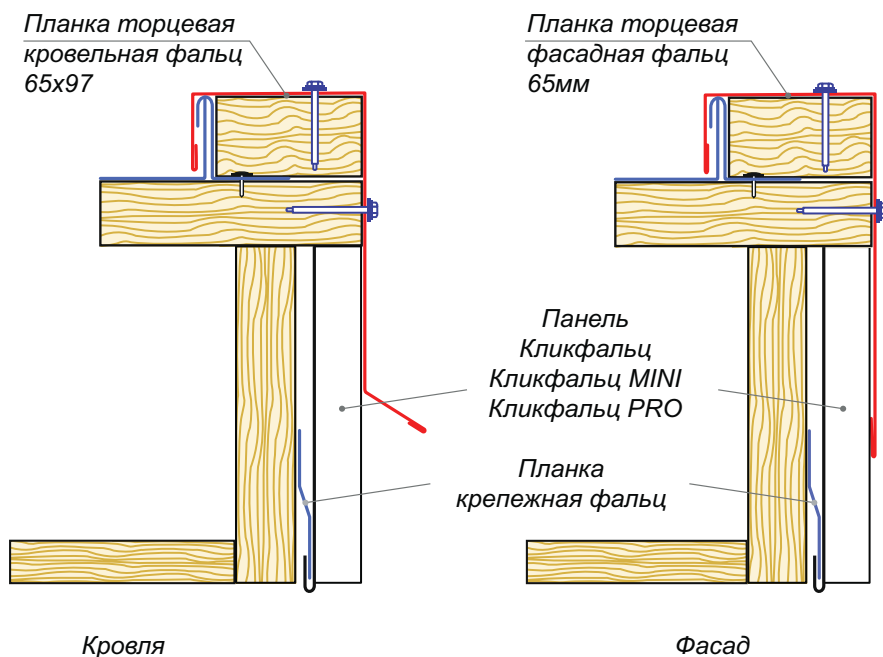

Установите крепежную планку по внутренней линии отделки торца. Сделайте разметку для монтажа панелей на торце.

Пример размещения панелей приведен на рисунке.

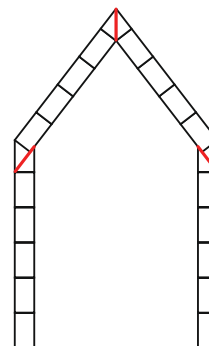

Крепление панелей между собой на углах производите одинарным фальцем (отмечено красными линиями). После отделки фронтона установите Планки торцевые фасадные, затем кровельные, как описано в инструкции по монтажу.

ПОДГОТОВКА ТОРЦЕВОЙ ПЛАНКИ



Рисунок 1



Рисунок 2

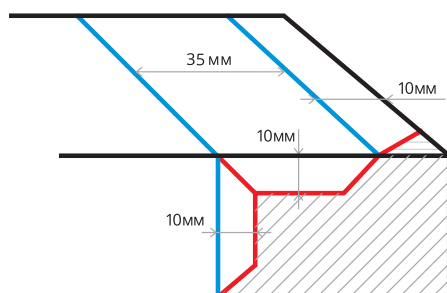

Рисунок 3

Для того чтобы нижний край торца кровли выглядел более эстетично, подготовьте крайнюю планку следующим образом.

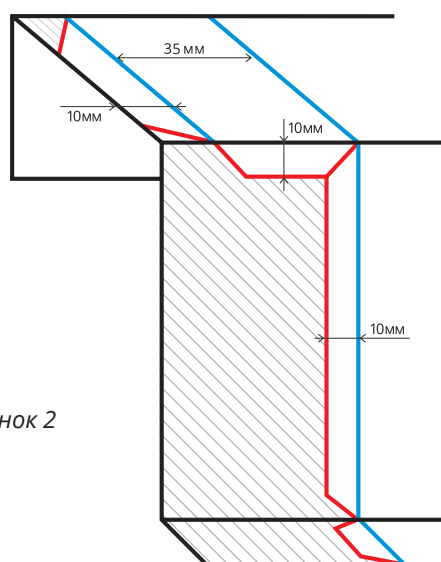
Сделайте разметку планки, как показано на рисунках 1 и 2.

Обрежьте край планки по красным линиям. Загните полки 10 мм на 180° по голубым линиям, чтобы убрать обрезные кромки.

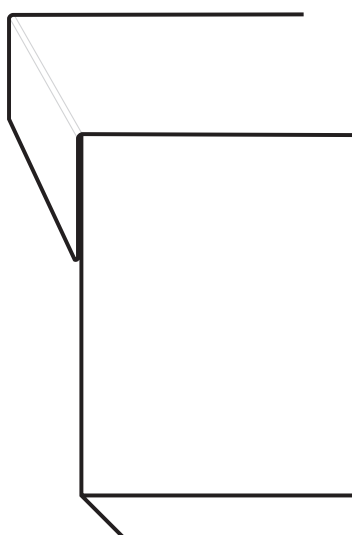
Сделайте отгиб полки 35 мм вниз.

Край подготовленной планки должен выглядеть как на рисунке 3.

Планка готова к установке.

ОБХОД ПРОЕМОВ БЕЗ НАЛИЧНИКА. ПОДГОТОВКА ОБВЯЗКИ ПРОЕМА

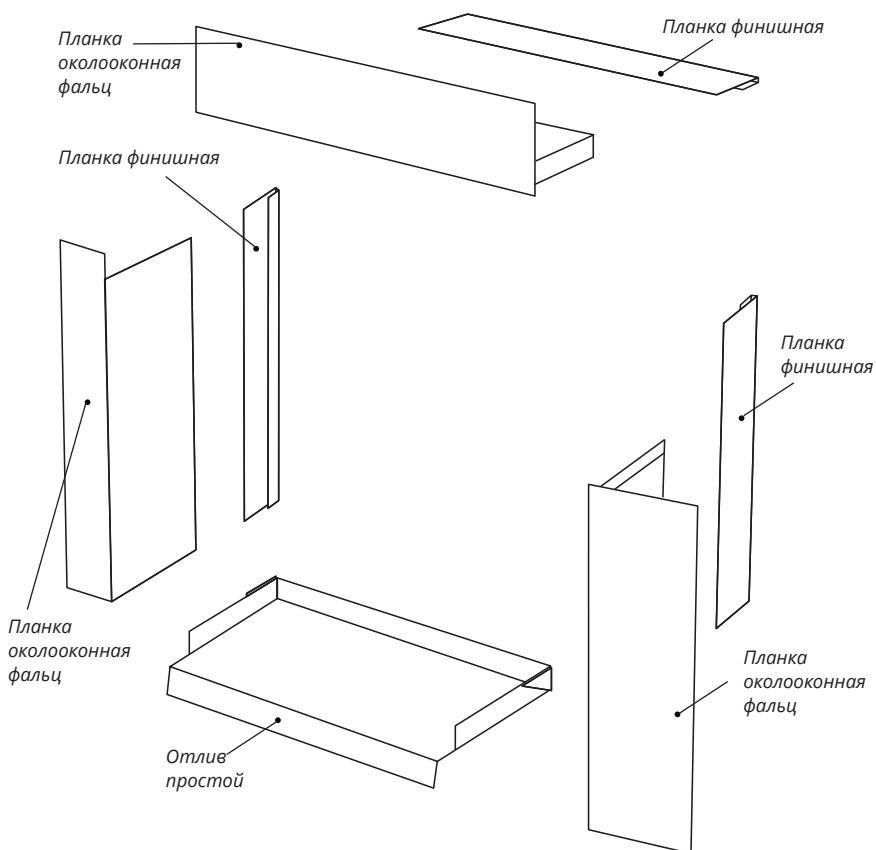

Для обходов проема без наличника необходимо сделать обвязку по схеме на рисунке. На боковых откосах околооконной планки, сверху и снизу, сделайте завальцовку. Для варианта 1 и 2 на верхнем и боковом примыкании для зацепа панели используйте крепежную планку. Для варианта с верхним отливом, только на боковых примыканиях. На верхнем примыкании допускается монтаж без крепежной планки. На верхнем отливе сделайте завальцовку краев, выступающих за пределы проема.

ПОДГОТОВКА ОТЛИВА ПРОСТОГО

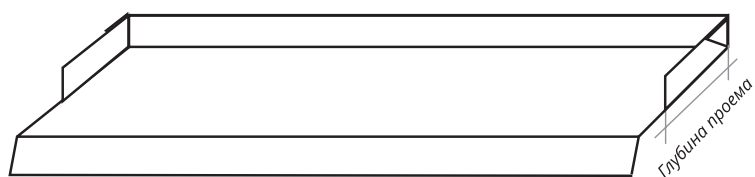
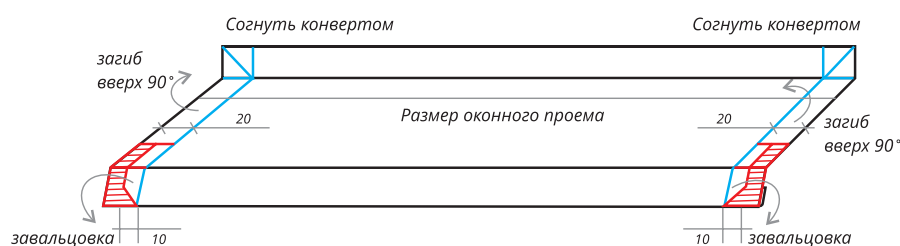

Подготовьте отлив простой для нижней части проема по схеме на рисунке. На выступающих за пределы проема краях отлива сделайте завальцовку. Установите отлив, закрепите его со стороны окна и в боковые отгибы отлива.

ОБХОД ПРОЕМОВ БЕЗ НАЛИЧНИКА. ВЕРХНЕЕ ПРИМЫКАНИЕ

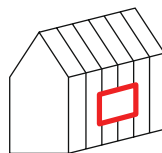

ВЕРХНЕЕ ПРИМЫКАНИЕ С ОТЛИВОМ (ПОПЕРЕЧНЫЙ РАЗРЕЗ)

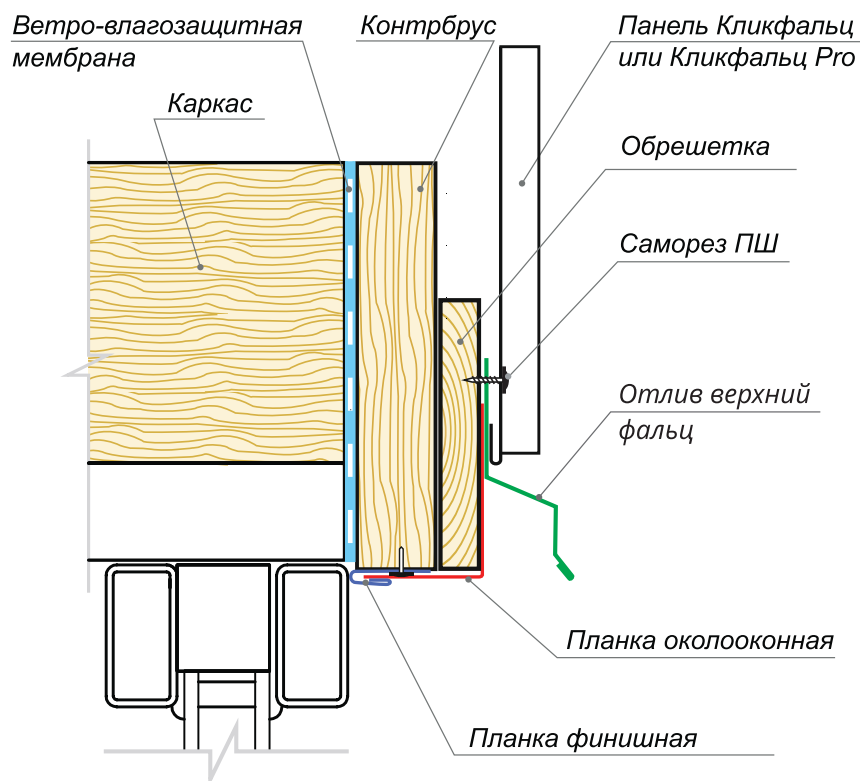

Вариант верхнего примыкания к проему с отливом позволяет эффективно отвести осадки от проема за счет использования на верхнем примыкании планки Отлив верхний фальц. Боковые и нижние примыкания выполняются также, как на обходе без наличника, вариант1.

Подробнее на сайте :



ОБХОД ПРОЕМОВ БЕЗ НАЛИЧНИКА. ВАРИАНТ 1

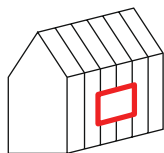

БОКОВОЕ ПРИМЫКАНИЕ (ПРОДОЛЬНЫЙ РАЗРЕЗ)

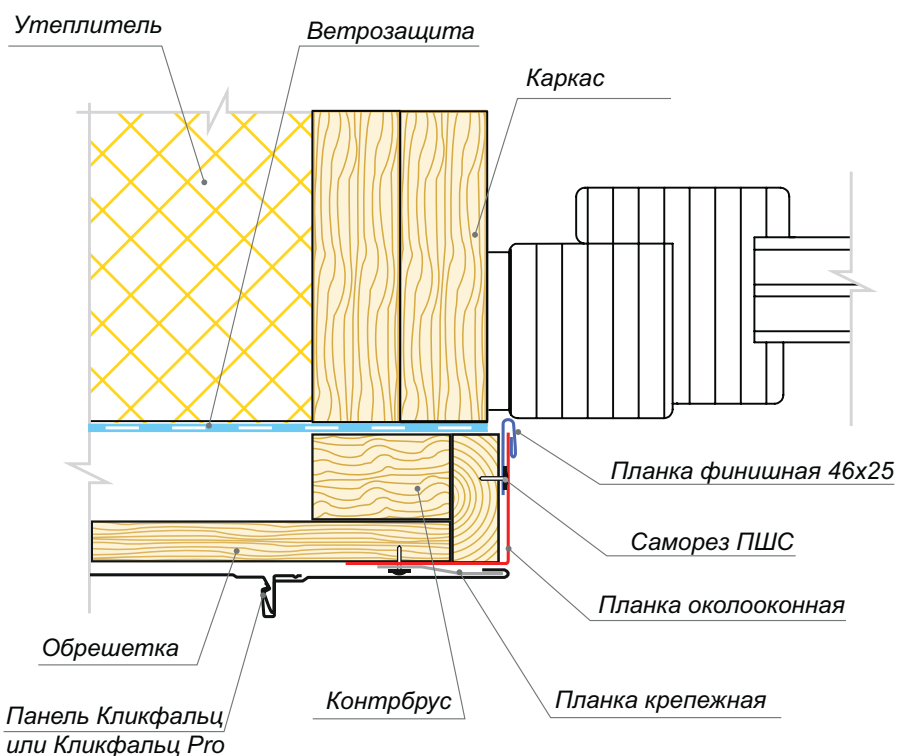

Используйте Планку околооконную фальц, чтобы закрыть откос Кликфальц PRO, PRO Fin.

Для крепления планки со стороны окна используйте Планку финишную 46x25.

Примыкающий к окну край панели крепите с помощью подгиба за Крепежную планку для фальца.

Пример размещения панелей приведен на рисунке.

Крепление панелей между собой на углах производите одинарным фальцем (отмечено красными линиями).

После отделки фронтона установите Планки торцевые фасадные, затем кровельные, как описано в инструкции по монтажу.

ВЕРХНЕЕ ПРИМЫКАНИЕ БЕЗ ОТЛИВА (ПОПЕРЕЧНЫЙ РАЗРЕЗ)

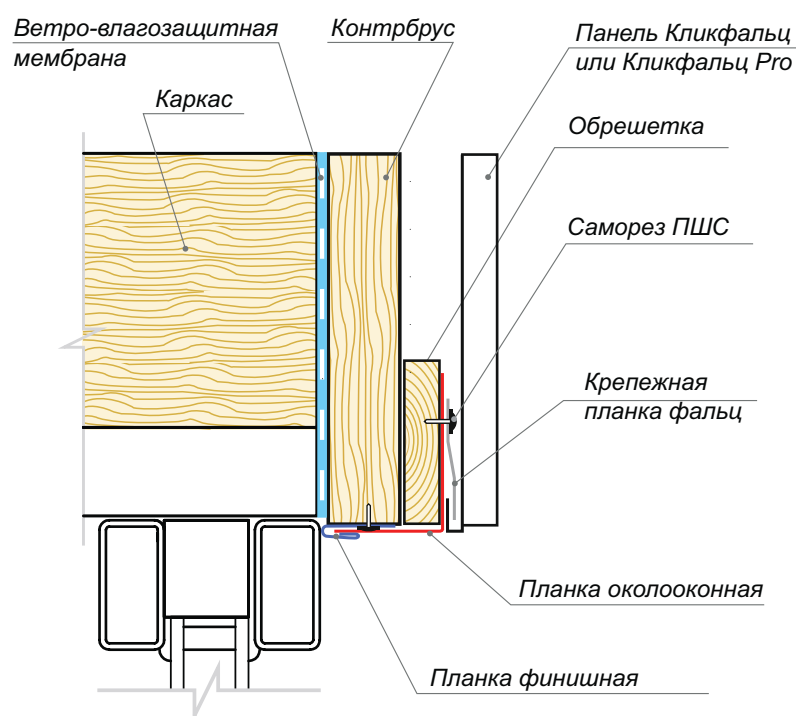

ВНИМАНИЕ

Для нижнего примыкания используется универсальная схема с отливом простым.

ОБХОД ПРОЕМОВ БЕЗ НАЛИЧНИКА. ВАРИАНТ 2

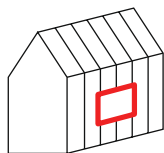

БОКОВОЕ ПРИМЫКАНИЕ (ПРОДОЛЬНЫЙ РАЗРЕЗ)

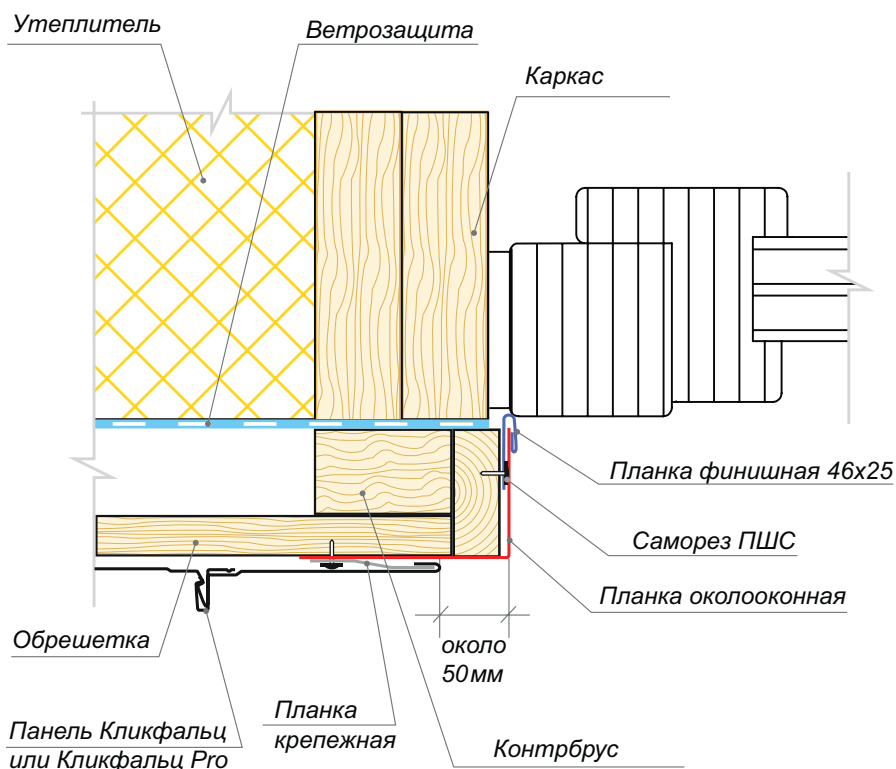

Используйте Планку околооконную фальц для того, чтобы закрыть откос проема.

Для крепления планки со стороны окна используйте Планку финишную 46x25.

Примыкающий к окну край панели крепите с помощью подгиба за Крепежную планку для фальца.

Сместите крепежную планку на 50 мм от края проема. Это создаст иллюзию наличника вокруг проема.

ВЕРХНЕЕ ПРИМЫКАНИЕ (ПОПЕРЕЧНЫЙ РАЗРЕЗ)

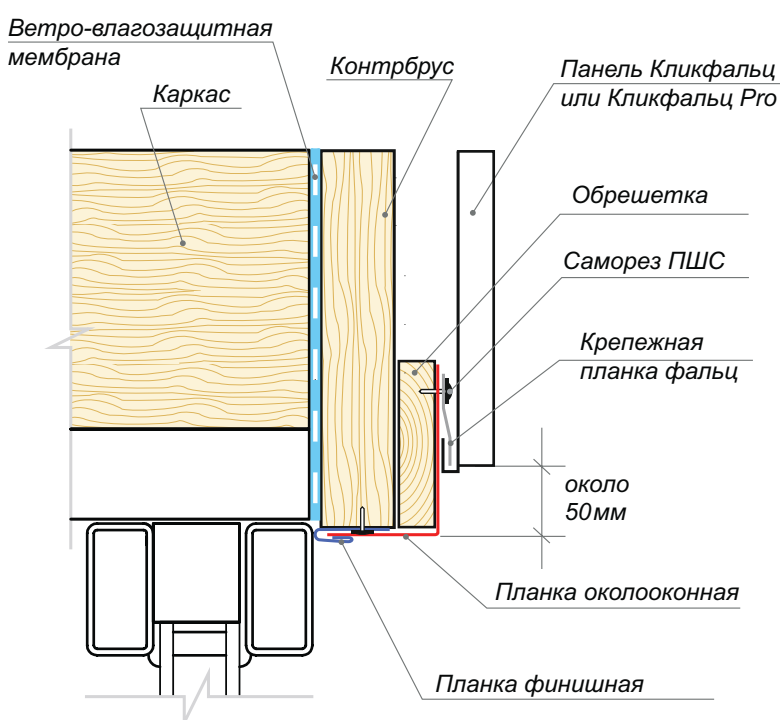

ВНИМАНИЕ

Для нижнего примыкания используется универсальная схема с отливом простым.

ОБХОД ПРОЕМОВ ОКОЛООКОННОЙ ПЛАНКОЙ СХЕМА КРЕПЛЕНИЯ ОТЛИВА И ОКОЛООКОННОЙ ПЛАНКИ

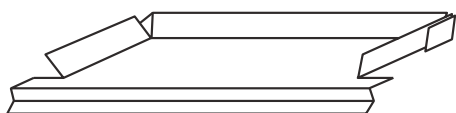
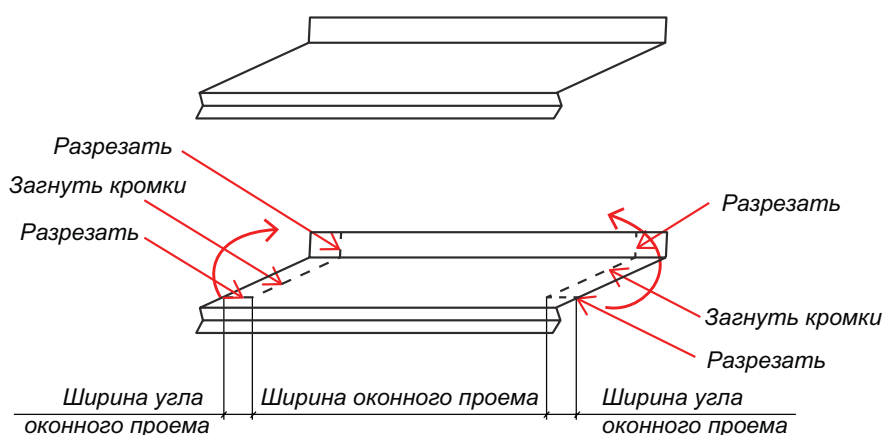
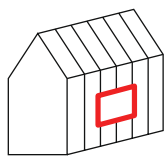

На нижней части оконного проема используйте Отлив простой.

Выберите заранее размер рабочей полки Отлива простого. При выборе учтите, на сколько утоплена рама относительно обрешетки, а также высоту замка панели. Крепите отлив в подоконный профиль, допускается использовать монтажную пену.

Перед монтажом Отлива простого выполните вырезы и загибы по схеме на рисунке.

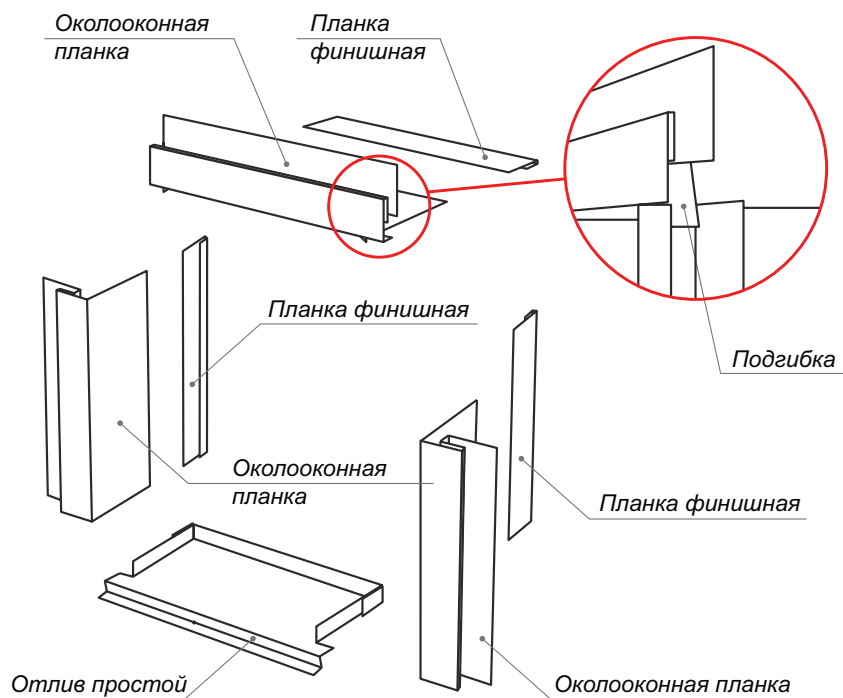

Для крепления откоса Околооконной планки вплотную к раме окна с боков и сверху установите Планку финишную 46x25. Околооконные планки стыкуйте между собой, как показано на схеме.

Осадки, попадающие в приемный паз верхней Околооконной планки, должны по боковым пазам попадать на отлив.

ОБХОД ПРОЕМОВ ОКОЛООКОННОЙ ПЛАНКОЙ

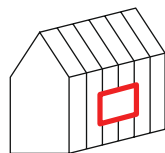

БОКОВОЕ ПРИМЫКАНИЕ (ПРОДОЛЬНЫЙ РАЗРЕЗ)

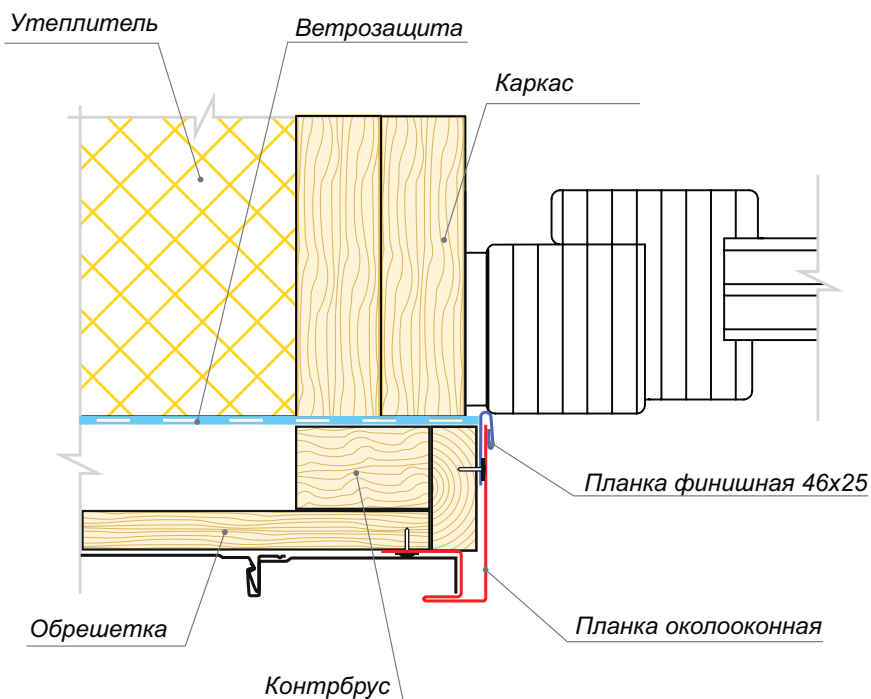

Установите Отлив и Околоо-
конные планки, как описано
на Схеме 1.

Для крепления откоса Около-
оконной планки установи-
те планку финишную 46x25
вплотную к оконной раме с бо-
ков и сверху оконного проема.

Используйте

- для Кликфальц, Кликфальц
Mini Околооконную планку
с приемным пазом 27 мм
- для Кликфальц PRO,
Кликфальц PRO Fin – 35 мм

Сделайте разметку панелей,
примыкающих к проему,
отрежьте лишнее с учетом
подгибов на краях.

На краю панели, который вхо-
дит в приемный паз Околоо-
конной планки, сделайте загиб
высотой 20-25 мм.

ВЕРХНЕЕ ПРИМЫКАНИЕ (ПОПЕРЕЧНЫЙ РАЗРЕЗ)

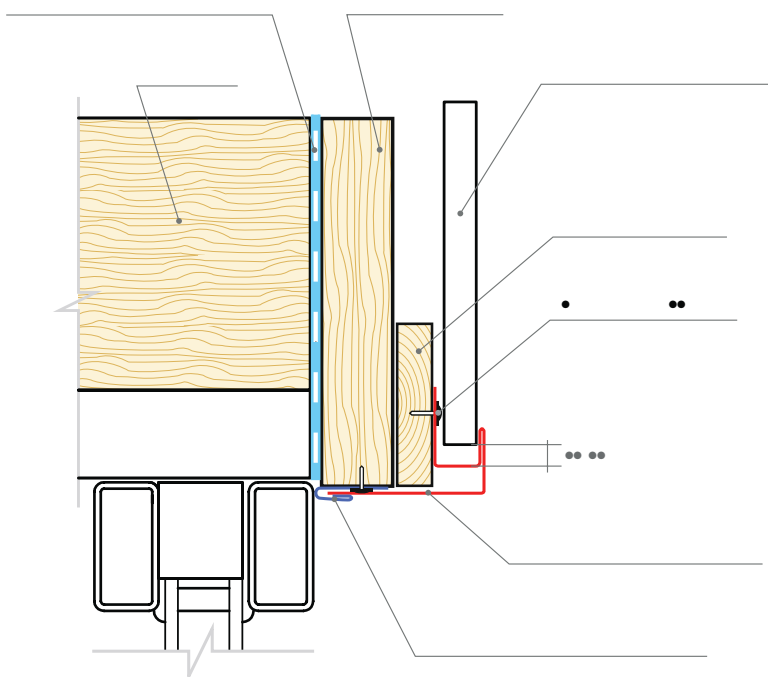

ВНИМАНИЕ

Для нижнего примыкания
используется универсальная
схема с отливом простым.

ОБХОД ПРОЕМОВ. НИЖНЕЕ ПРИМЫКАНИЕ

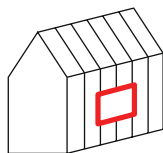

НИЖНЕЕ ПРИМЫКАНИЕ К ОКНУ (ПОПЕРЕЧНЫЙ РАЗРЕЗ)

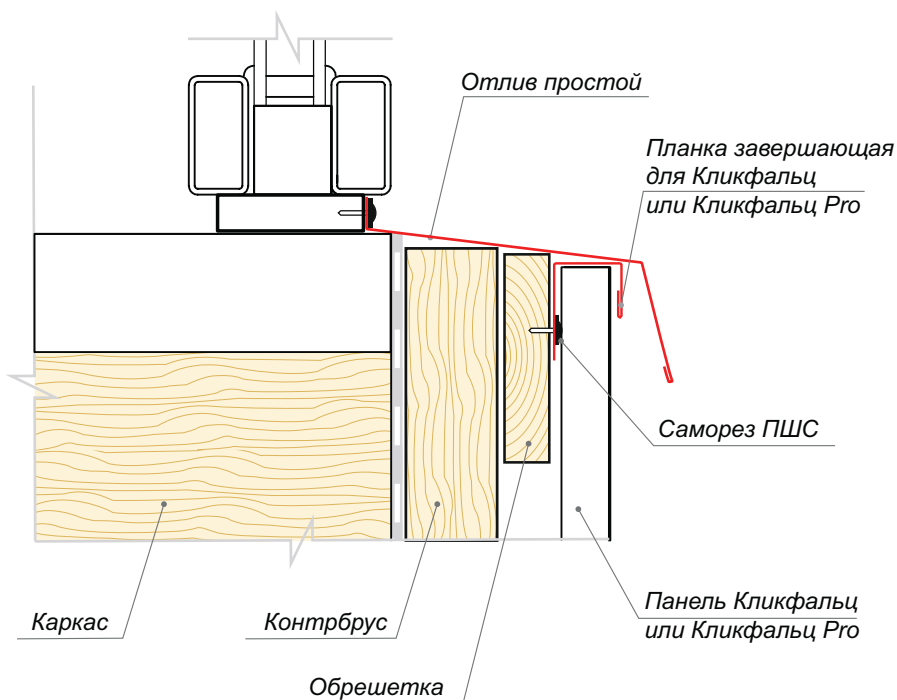

Используйте

- для Кликфальц, Кликфальц Mini планку с приемным пазом 27 мм
- для Кликфальц PRO, Кликфальц PRO Fin – 35 мм

ДЛЯ ОБХОДА С ОКОЛООКОННОЙ ПЛАНКОЙ

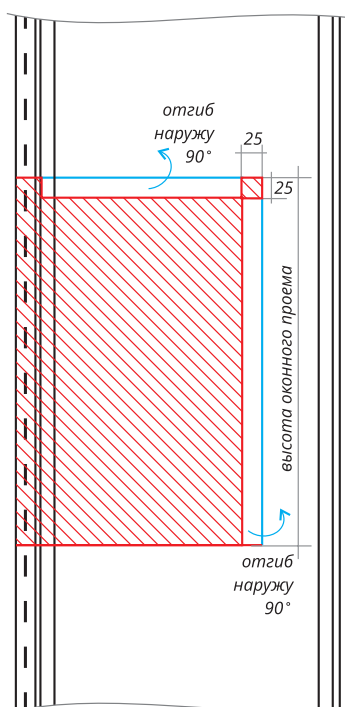

ДЛЯ ОБХОДА БЕЗ НАЛИЧНИКА

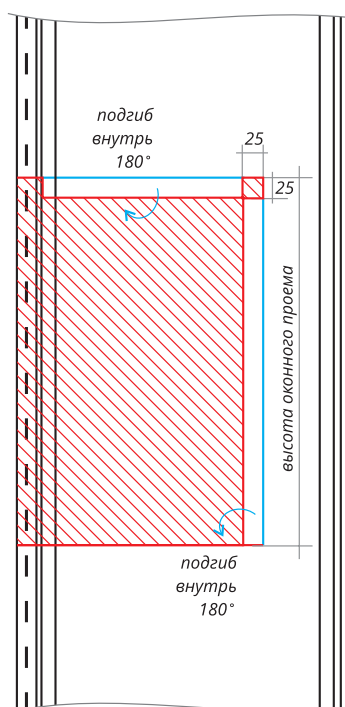

Сделайте разметку панелей, примыкающих к проему, отрежьте лишнее.

СОПРЯЖЕНИЕ ПАНЕЛЕЙ КЛИКФАЛЬЦ И ФАСАДНОЙ ДОСКИ

ПОПЕРЕЧНЫЙ РАЗРЕЗ ПЕРЕХОДА ПАНЕЛЬ-ДОСКА-ПАНЕЛЬ

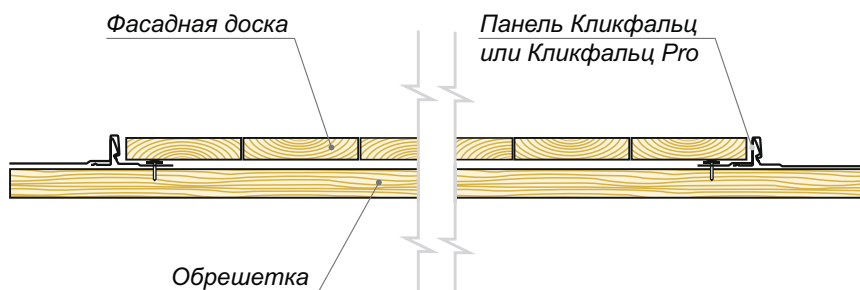

Если часть фасада планируется отделывать доской, то необходимо заранее наметить линии перехода так, чтобы на месте окончания доски находился нижний либо верхний замок панели. В этом случае переход будет эстетичным и панель будет жестко и надежно закреплена без использования открытого крепежа.

ПРОДОЛЬНЫЙ РАЗРЕЗ ПЕРЕХОДА ПАНЕЛЬ-ДОСКА

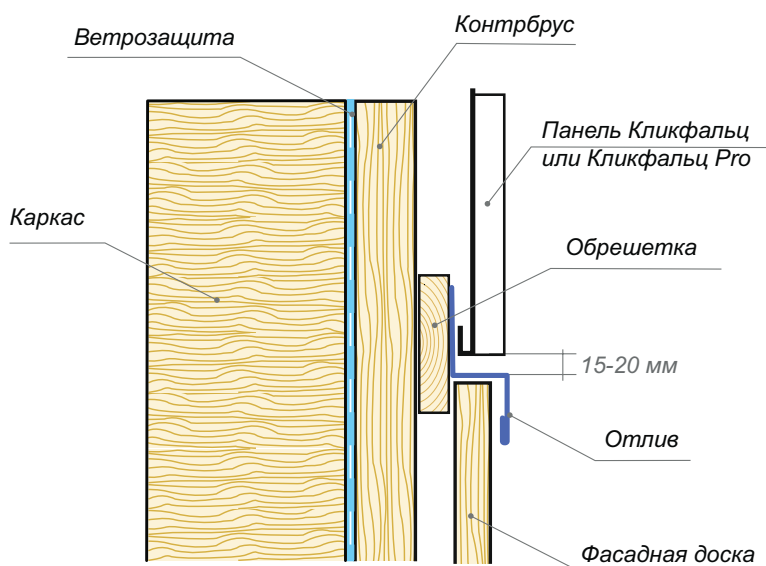

На горизонтальных переходах используйте отлив с рабочей полкой, соответствующей панелям:

- для Кликфальц, Кликфальц Mini с полкой 27 мм
- для Кликфальц PRO, Кликфальц PRO Fin с полкой 35 мм

ПРОДОЛЬНЫЙ РАЗРЕЗ ПЕРЕХОДА ДОСКА-ПАНЕЛЬ

